

Elmasolvex Zubehör

Produktinformation und Preise



Inhaltsverzeichnis





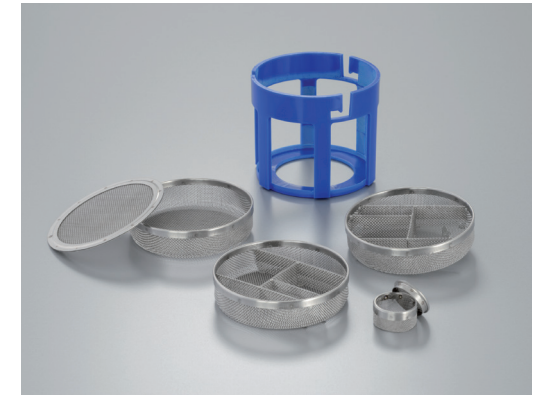

Elmasolvex RM / SE Zubehör	3
- Korbset Ø 64 mm	3
- Becherglas & Werkhalter	5
Elmasolvex VA Zubehör	8
- Korbset Ø 64 mm	8
- Korbset Ø 80 mm	11
- Korbaufnahme	13
- Werkhalter	14
- Aktivkohle	16
- Sonstiges	18

Elmasolvex RM / SE Zubehör - Korbset Ø 64 mm

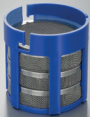
Korbset zur Teilereinigung

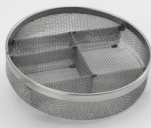
bestehend aus: 1 Korbaufnahme, 1 Korb 1-teilig (1 / 3 Höhe), 2 Körbe 5-teilig (1 / 3 Höhe)
1 Siebkapsel, 1 Deckel für Siebkapsel und 1 Deckel für Korb.

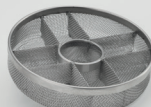

	Korbset komplett	Korbaufnahme	Korb 1-teilig 1 / 3 Höhe	Korb 5-teilig 1 / 3 Höhe	Siebkapsel	Deckel für Siebkapsel	Deckel für Korb	Korb 4-teilig 1 / 3 Höhe	Korb 9-teilig 1 / 3 Höhe	Korb 1-teilig 1 / 1 Höhe
Bestellnummer	3000101101	1053071	3000006012	3000006014	3000006017	3000006016	3000006018	3000006013	3000006015	3000009104
Listenpreis	138,00 €	23,00 €	21,00 €	40,00 €	13,50 €	17,00 €	13,50 €	35,00 €	62,00 €	40,00 €
Außenmaße D / H (mm)	70 / 60	70 / 60	64 / 16	64 / 16	21 / 12	20 / 4	64 / 2	64 / 16	64 / 16	64 / 42
Innenmaße D ₁ / H ₁ (mm)	64 / 50	64 / 50	60 / 15	60 / 15	18 / 11	--	--	60 / 15	60 / 15	60 / 41
										

Alle Preise ab Werk, exklusive Außenverpackung, zuzüglich MwSt.

Abbildungen dienen lediglich der Veranschaulichung und sind nicht maßstabsgetreu.

Technische Angaben dienen als Orientierungswerte und unterliegen produktions- und fertigungsbedingten Toleranzen. Ein ordnungsgemäßer Betrieb kann nur bei Verwendung des Original-Elma-Zubehörs garantiert werden.

Elmasolvex RM / SE Zubehör - Korbset Ø 64 mm

Maßdefinition

Korbset / Korbaufnahme

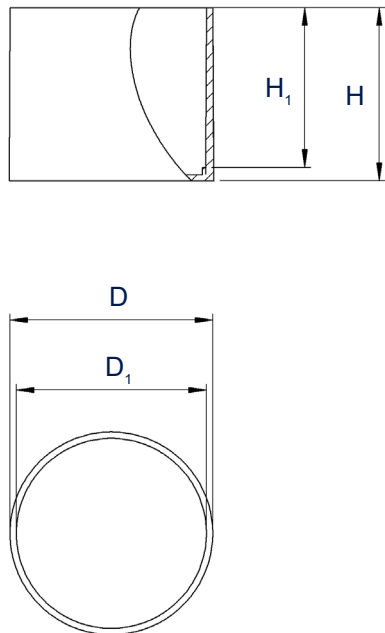

Körbe

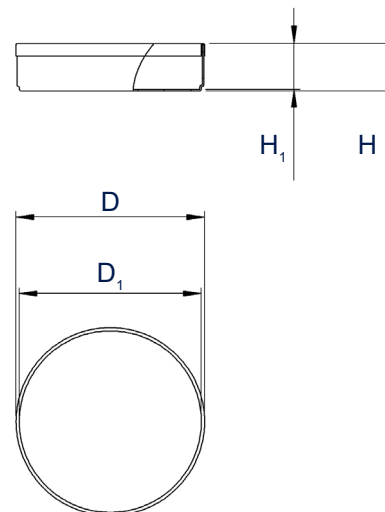

Deckel

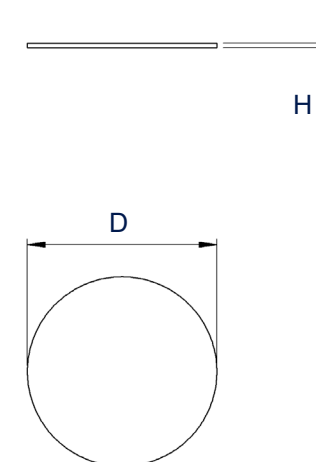

Abbildungen dienen lediglich der Veranschaulichung und sind nicht maßstabgetreu.

Technische Angaben dienen als Orientierungswerte und unterliegen produktions- und fertigungsbedingten Toleranzen. Ein ordnungsgemäßer Betrieb kann nur bei Verwendung des Original-Elma-Zubehörs garantiert werden.

Elmasolvex RM / SE Zubehör - Becherglas & Werkhalter



	Becher komplett mit Deckel und Wellenbrecher	Becher	Deckel für Becher	Dichtung für Becher	Wellenbrecher für Becher	Werkhalter
Bestellnummer	1048418	1096533	1053139	1052559	1048417	3000006038
Listenpreis	69,00 €	45,00 €	5,00 €	10,00 €	9,00 €	120,00 €
Außenmaße D / H (mm)	120 / 160	115 / 155	120 / 20	115 / 12	105 / 95	75 / 60
Innenmaße D ₁ / H ₁ (mm)	100 / 140	100 / 145	--	--	100 / --	--



Alle Preise ab Werk, exklusive Außenverpackung, zuzüglich MwSt.

Abbildungen dienen lediglich der Veranschaulichung und sind nicht maßstabsgetreu.

Technische Angaben dienen als Orientierungswerte und unterliegen produktions- und fertigungsbedingten Toleranzen. Ein ordnungsgemäßer Betrieb kann nur bei Verwendung des Original-Elma-Zubehörs garantiert werden.

Elmasolvex RM / SE Zubehör - Becherglas

Maßdefinition

Becher komplett

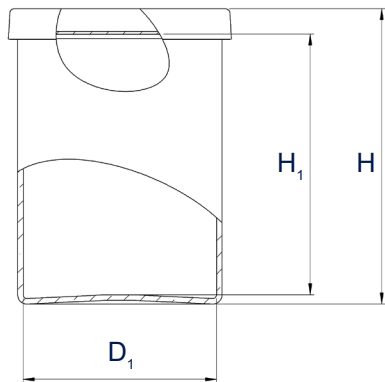

Becher

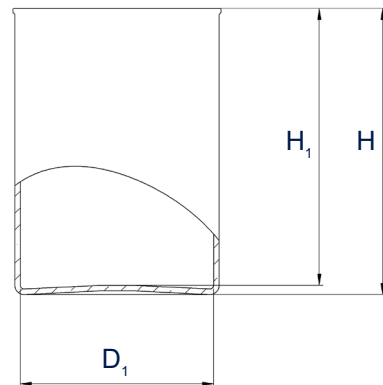

Deckel
für Becher

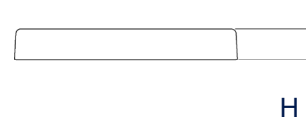

Dichtung
für Becher

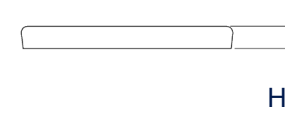

Wellenbrecher
für Becher

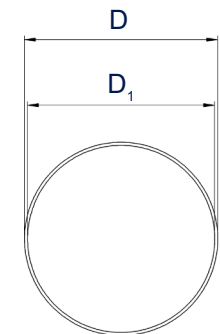
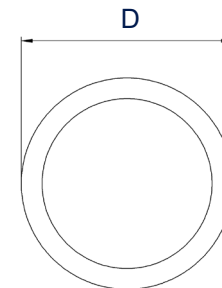
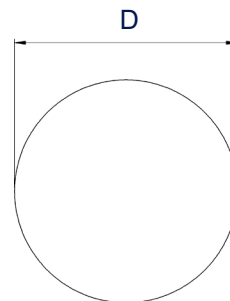
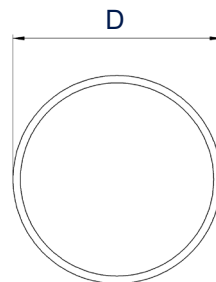
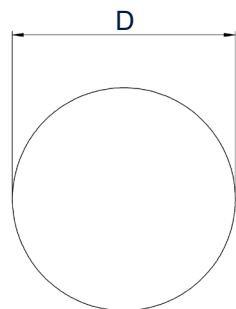
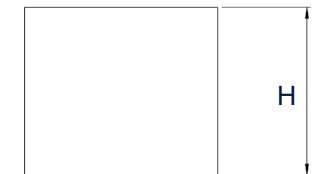

Abbildungen dienen lediglich der Veranschaulichung und sind nicht maßstabsgetreu.

Technische Angaben dienen als Orientierungswerte und unterliegen produktions- und fertigungsbedingten Toleranzen. Ein ordnungsgemäßer Betrieb kann nur bei Verwendung des Original-Elma-Zubehörs garantiert werden.

Elmasolvex RM / SE Zubehör - Werkhalter

Maßdefinition

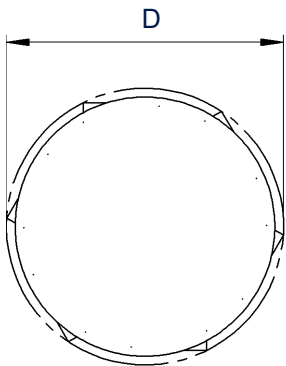
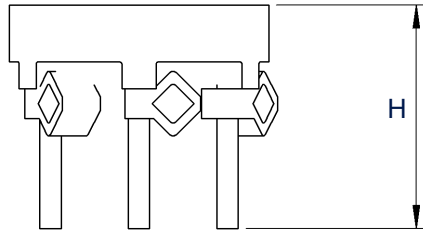

Abbildungen dienen lediglich der Veranschaulichung und sind nicht maßstabsgetreu.

Technische Angaben dienen als Orientierungswerte und unterliegen produktions- und fertigungsbedingten Toleranzen. Ein ordnungsgemäßer Betrieb kann nur bei Verwendung des Original-Elma-Zubehörs garantiert werden.

Elmasolvex VA Zubehör - Korbset Ø 64 mm

Korbset zur Teilereinigung

bestehend aus: 1 Korbaufnahme, 1 Korbadapter, 1 Deckel Korbaufnahme, 1 Korb 1-teilig (1 / 3 Höhe),
2 Körbe 5-teilig (1 / 3 Höhe), 1 Siebkapsel, 1 Deckel für Siebkapsel und 1 Deckel für Korb.



	Korbset	Korbaufnahme	Korbadapter	Deckel Korbaufnahme	Korb 1-teilig 1 / 3 Höhe	Korb 5-teilig 1 / 3 Höhe	Siebkapsel	Deckel für Siebkapsel	Deckel für Korb	Korb 4-teilig 1 / 3 Höhe	Korb 9-teilig 1 / 3 Höhe	Korb 1-teilig 1 / 1 Höhe
Bestellnummer	1052351	1052348	1052352	1053496	3000006012	3000006014	3000006017	3000006016	3000006018	3000006013	3000006015	3000009104
Listenpreis	260,00 €	22,50 €	105,00 €	38,00 €	21,00 €	40,00 €	13,50 €	17,00 €	13,50 €	35,00 €	62,00 €	40,00 €
Außenmaße D / H (mm)	75 / 85	70 / 60	60 / 20	75 / 35	64 / 16	64 / 16	21 / 12	20 / 4	64 / 2	64 / 16	64 / 16	64 / 42
Innenmaße D ₁ / H ₁ (mm)	60 / 40	64 / 50	--	--	60 / 15	60 / 15	18 / 11	--	--	60 / 15	60 / 15	60 / 41



Alle Preise ab Werk, exklusive Außenverpackung, zuzüglich MwSt.

Abbildungen dienen lediglich der Veranschaulichung und sind nicht maßstabsgetreu.

Technische Angaben dienen als Orientierungswerte und unterliegen produktions- und fertigungsbedingten Toleranzen. Ein ordnungsgemäßer Betrieb kann nur bei Verwendung des Original-Elma-Zubehörs garantiert werden.

Elmasolvex VA Zubehör - Korbset Ø 64 mm

Maßdefinition

Korbset

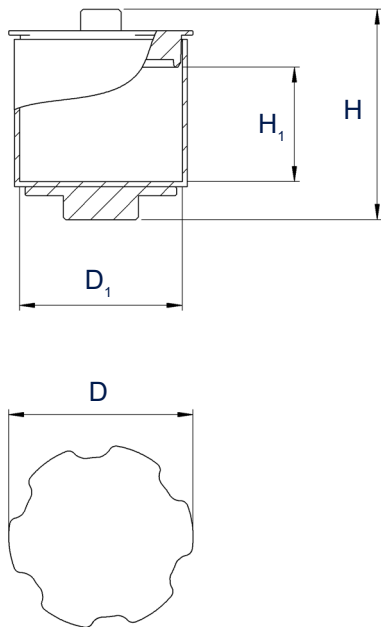

Korbaufnahme

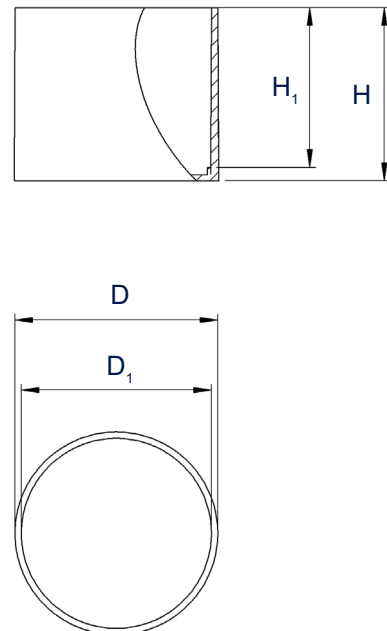

Korbadapter

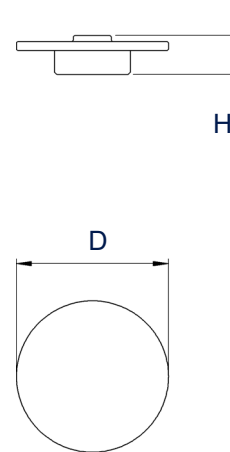

Deckel
Korbaufnahme

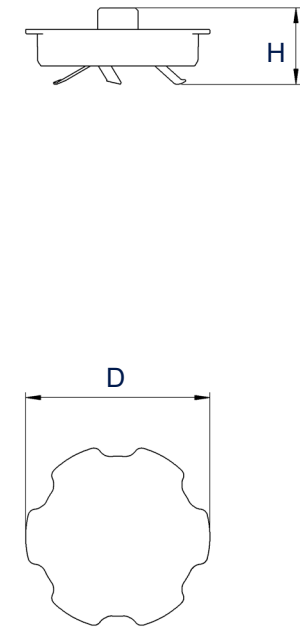

Abbildungen dienen lediglich der Veranschaulichung und sind nicht maßstabsgetreu.

Technische Angaben dienen als Orientierungswerte und unterliegen produktions- und fertigungsbedingten Toleranzen. Ein ordnungsgemäßer Betrieb kann nur bei Verwendung des Original-Elma-Zubehörs garantiert werden.

Elmasolvex VA Zubehör - Korbset Ø 64 mm

Maßdefinition

Körbe

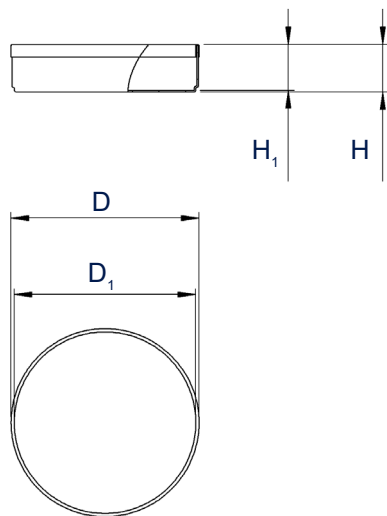

Deckel

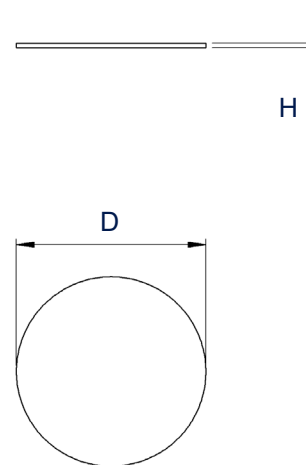

Abbildungen dienen lediglich der Veranschaulichung und sind nicht maßstabsgetreu.

Technische Angaben dienen als Orientierungswerte und unterliegen produktions- und fertigungsbedingten Toleranzen. Ein ordnungsgemäßer Betrieb kann nur bei Verwendung des Original-Elma-Zubehörs garantiert werden.

Elmasolvex VA Zubehör - Korbset Ø 80 mm

Korbset zur Teilereinigung

bestehend aus: 1 Korb 1-teilig, 1 Korb 4-teilig, 1 Korb 8-teilig, 1 Korb 11-teilig (rund klein), 1 Korb 11-teilig (rund groß), 2 Siebkapseln, 2 Deckel für Siebkapsel und 1 Deckel für Korb.



	Korbset	Korb 1-teilig	Korb 4-teilig	Korb 8-teilig	Korb 11-teilig rund klein	Korb 11-teilig rund groß	Siebkapsel	Deckel für Siebkapsel	Deckel für Korb	Korb 1-teilig doppelte Höhe
Bestellnummer Edelstahl	1055836	1052338	1052336	1052337	1052334	1052335	1052720	3000006016	1052332	1052333
Listenpreis Edelstahl	963,00 €	127,00 €	160,00 €	204,00 €	225,00 €	230,00 €	12,70 €	17,00 €	63,00 €	149,00 €
Bestellnummer RILSAN	1055837	1053834	1053832	1053833	1053830	1053831	--	--	--	1053829
Listenpreis RILSAN	1.062,00 €	138,00 €	176,00 €	205,00 €	242,00 €	242,00 €	--	--	--	165,00 €
Außenmaße D / H (mm)	81 / 65	81 / 14	81 / 14	81 / 14	81 / 14	81 / 14	21 / 12	20 / 4	81 / 3	81 / 26
Innenmaße D ₁ / H ₁ (mm)	--	75 / 11	75 / 11	75 / 11	75 / 11	75 / 11	18 / 11	--	--	75 / 23

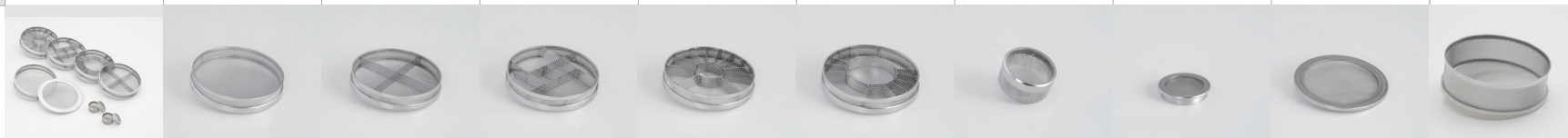

Alle Preise ab Werk, exklusive Außenverpackung, zuzüglich MwSt.

Abbildungen dienen lediglich der Veranschaulichung und sind nicht maßstabsgetreu.

Technische Angaben dienen als Orientierungswerte und unterliegen produktions- und fertigungsbedingten Toleranzen. Ein ordnungsgemäßer Betrieb kann nur bei Verwendung des Original-Elma-Zubehörs garantiert werden.

Elmasolvex VA Zubehör - Korbset Ø 80 mm

Maßdefinition

Korbset

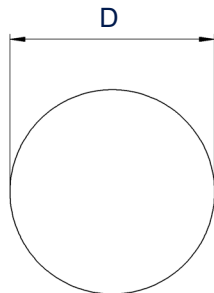

Körbe

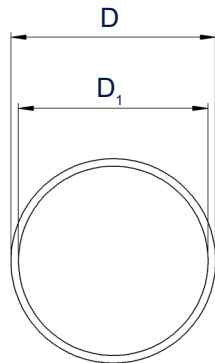
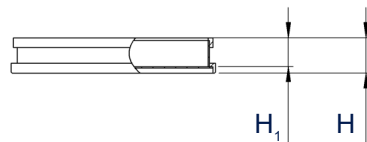

Siebkapsel

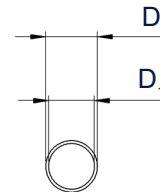
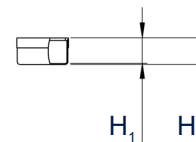

Deckel

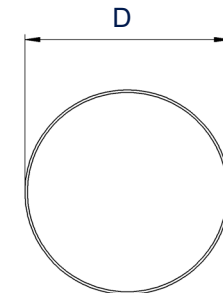

Abbildungen dienen lediglich der Veranschaulichung und sind nicht maßstabsgetreu.

Technische Angaben dienen als Orientierungswerte und unterliegen produktions- und fertigungsbedingten Toleranzen. Ein ordnungsgemäßer Betrieb kann nur bei Verwendung des Original-Elma-Zubehörs garantiert werden.

Elmasolvex VA Zubehör - Korbaufnahme



Maßdefinition

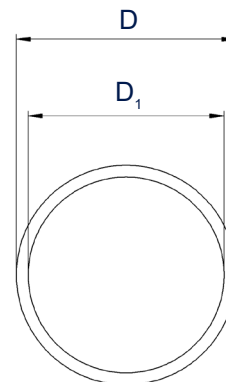
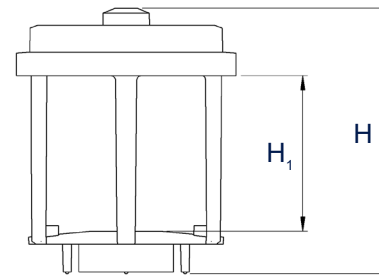

	Korbaufnahme
Bestellnummer	1053905
Listenpreis	210,00 €
Außenmaße D / H (mm)	95 / 115
Innenmaße D ₁ / H ₁ (mm)	80 / 65

Alle Preise ab Werk, exklusive Außenverpackung, zuzüglich MwSt.

Abbildungen dienen lediglich der Veranschaulichung und sind nicht maßstabgetreu.

Technische Angaben dienen als Orientierungswerte und unterliegen produktions- und fertigungsbedingten Toleranzen. Ein ordnungsgemäßer Betrieb kann nur bei Verwendung des Original-Elma-Zubehörs garantiert werden.

Elmasolvex VA Zubehör - Werkhalter



	Werkhalter für 12 Uhrwerke, vertikal	Werkhalter für 12 Uhrwerke, horizontal
Bestellnummer	1054631	1046733
Listenpreis	149,00 €	230,00 €
Außenmaße D / H (mm)	--	85 / 125
Außenmaße B / T / H (mm)	40 / 40 / 100	--



Alle Preise ab Werk, exklusive Außenverpackung, zuzüglich MwSt.

Abbildungen dienen lediglich der Veranschaulichung und sind nicht maßstabgetreu.

Technische Angaben dienen als Orientierungswerte und unterliegen produktions- und fertigungsbedingten Toleranzen. Ein ordnungsgemäßer Betrieb kann nur bei Verwendung des Original-Elma-Zubehörs garantiert werden.

Elmasolvex VA Zubehör - Werkhalter

Maßdefinition

Werkhalter

für 12 Uhrwerke, vertikal

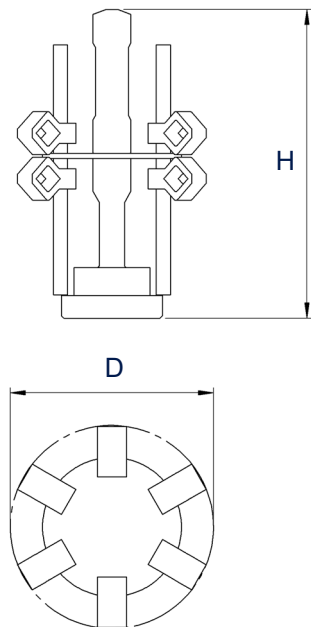

Adapter

für 12 Uhrwerke, hängend

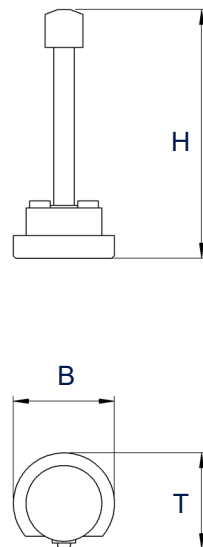

Abbildungen dienen lediglich der Veranschaulichung und sind nicht maßstabsgetreu.

Technische Angaben dienen als Orientierungswerte und unterliegen produktions- und fertigungsbedingten Toleranzen. Ein ordnungsgemäßer Betrieb kann nur bei Verwendung des Original-Elma-Zubehörs garantiert werden.

Produktinformation und Preise



Elmasolvex VA Zubehör - Aktivkohle

Aktivkohleeinheit-Set

bestehend aus: 1 Aktivkohle, 2 Aufkleber, 1 Ersatzfilter, 1 PTFE Band und 1 Trichter



	Aktivkohleeinheit-Set	Nachfüllset Aktivkohle	Ersatzfilter (2x)	Ersatzfilter (4x)
Bestellnummer	1053376	1053820	1102461	1101408
Listenpreis	1.133,00 €	58,00 €	40,50 €	39,50 €
Außenmaße B / T / H (mm)	450 / 260 / 380	--	--	--



Alle Preise ab Werk, exklusive Außenverpackung, zuzüglich MwSt.

Abbildungen dienen lediglich der Veranschaulichung und sind nicht maßstabsgetreu.

Technische Angaben dienen als Orientierungswerte und unterliegen produktions- und fertigungsbedingten Toleranzen. Ein ordnungsgemäßer Betrieb kann nur bei Verwendung des Original-Elma-Zubehörs garantiert werden.

Elmasolvex VA Zubehör - Aktivkohle

Maßdefinition

Aktivkohleeinheit

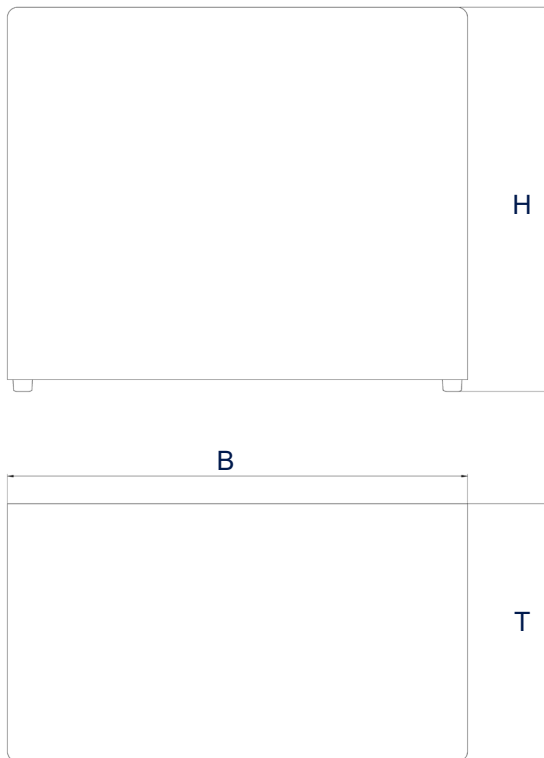

Abbildungen dienen lediglich der Veranschaulichung und sind nicht maßstabgetreu.

Technische Angaben dienen als Orientierungswerte und unterliegen produktions- und fertigungsbedingten Toleranzen. Ein ordnungsgemäßer Betrieb kann nur bei Verwendung des Original-Elma-Zubehörs garantiert werden.

Elmasolvex VA Zubehör - Sonstiges



	Medienbehälter	Ablasshahn für Medienbehälter	Pager Mobiles Restzeit-Anzeigegerät
Bestellnummer	1038653	1090708	1047991
Listenpreis	175,00 €	15,50 €	324,00 €
Außenmaße B / T / H (mm)	250 / 200 / 125	115 / 110 / 105	70 / 25 / 110
Volumen (L)	2,5	--	--



Alle Preise ab Werk, exklusive Außenverpackung, zuzüglich MwSt.

Abbildungen dienen lediglich der Veranschaulichung und sind nicht maßstabsgetreu.

Technische Angaben dienen als Orientierungswerte und unterliegen produktions- und fertigungsbedingten Toleranzen. Ein ordnungsgemäßer Betrieb kann nur bei Verwendung des Original-Elma-Zubehörs garantiert werden.

Elmasolvex VA Zubehör - Sonstiges

Maßdefinition

Medienbehälter

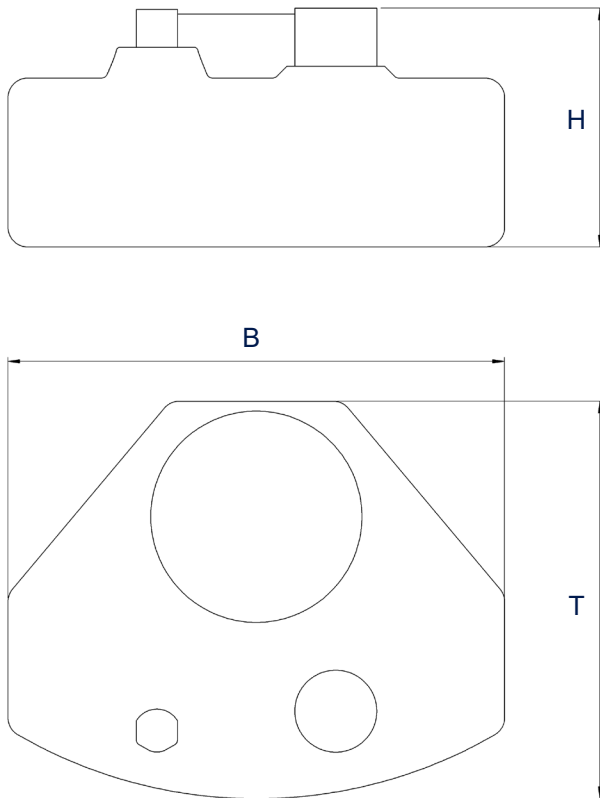

Ablasshahn für Medienbehälter

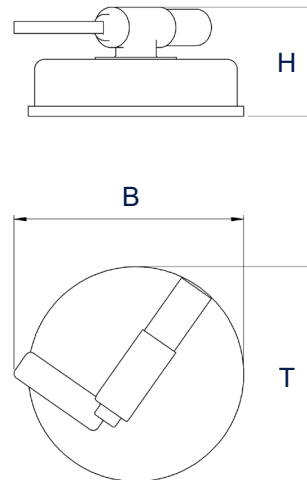

Pager Mobiles Restzeit-Anzeigerät

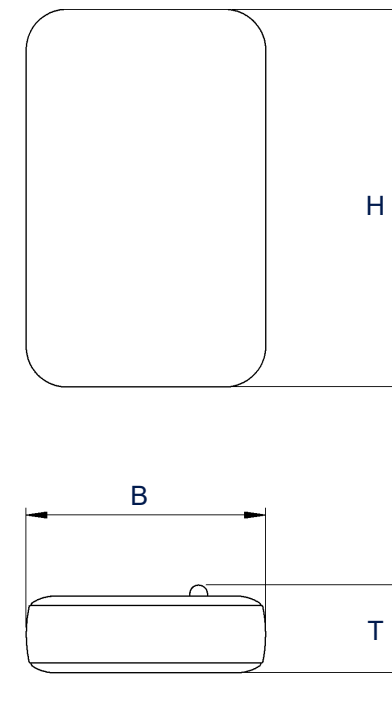

Abbildungen dienen lediglich der Veranschaulichung und sind nicht maßstabsgetreu.

Technische Angaben dienen als Orientierungswerte und unterliegen produktions- und fertigungsbedingten Toleranzen. Ein ordnungsgemäßer Betrieb kann nur bei Verwendung des Original-Elma-Zubehörs garantiert werden.